

Concessionnaire Honda : veuillez remettre un exemplaire de ces instructions au client.

LISTE DES PIECES

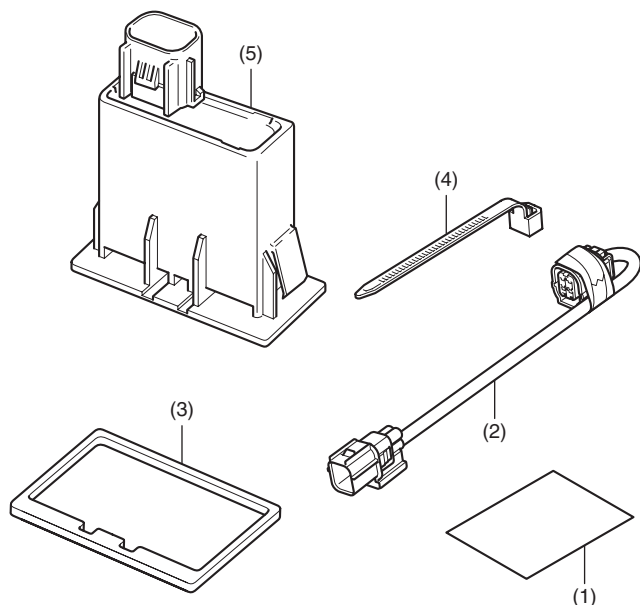

N°	Description	Qté
(1)	Infos URL	1
(2)	Sous-faisceau USB	1
(3)	Caoutchouc	1
(4)	Serre-fils	1
(5)	Chargeur USB	1

TABLEAU DES COUPLES

Reportez-vous au manuel d'entretien pour connaître les valeurs de couple des pièces retirées.

INSTALLATION

▲ ATTENTION

- Pour éviter les brûlures, laissez refroidir le moteur, le système d'échappement, le radiateur, etc. avant de monter l'accessoire.

REMARQUE :

- Reportez-vous au présent manuel et aux instructions d'installation du feu antibrouillard avant à LED lorsque la moto en est équipée.
- Débranchez le câble négatif (-) de la batterie avant d'installer cet accessoire.
- Lorsque vous débranchez la batterie, les mémoires de l'horloge sont effacées. Réinitialisez les mémoires après avoir rebranché la batterie.
- Reposez les pièces retirées sur la moto et assurez-vous que les câbles et les faisceaux de câbles ne sont pas pincés.
- Cette illustration correspond au modèle NC750XA, mais vous pouvez utiliser ces procédures pour les autres modèles.

1. Ouvrez la selle arrière et déposez la selle unique comme indiqué.

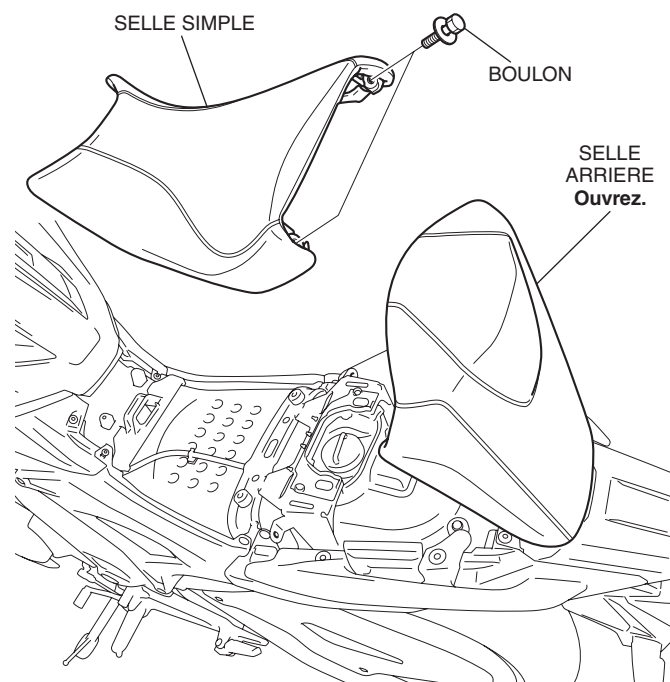

2. Ouvrez le couvercle à bagages, puis retirez le couvercle d'entretien et débranchez le câble négatif (-) de la batterie.

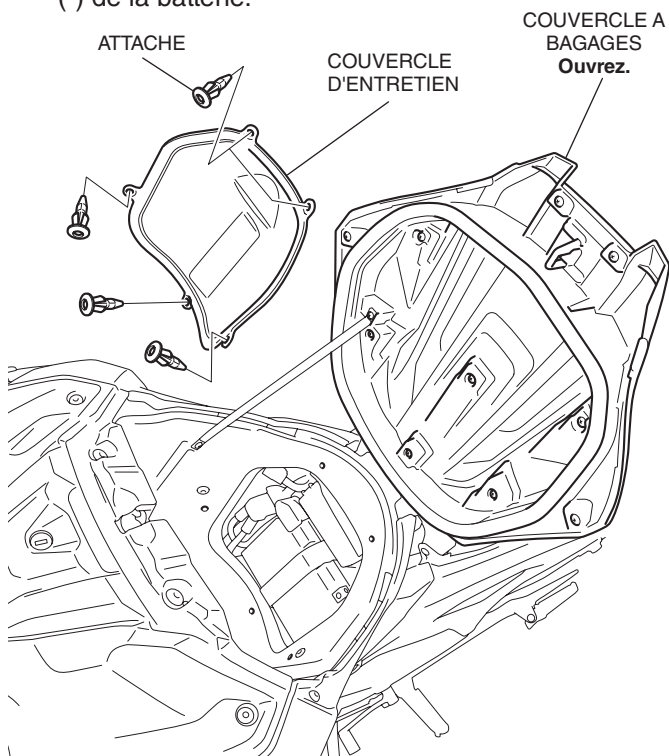

3. Déposez le cache central comme indiqué.

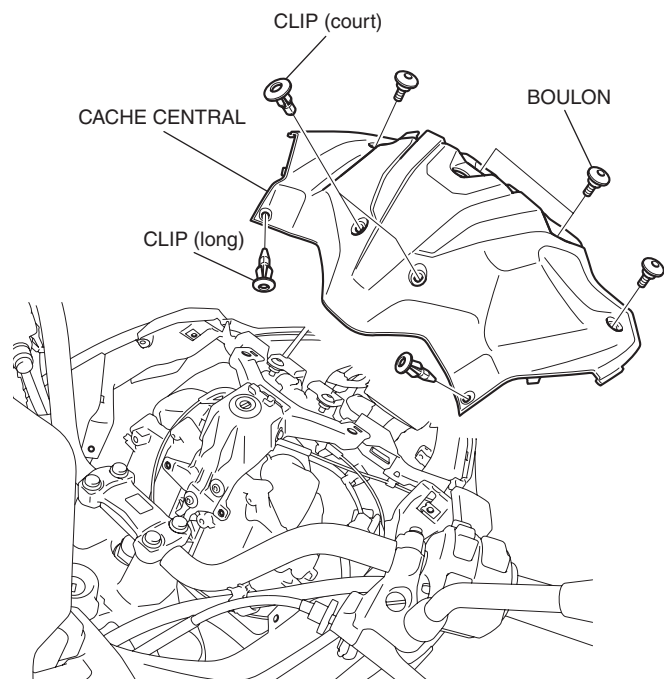

4. Retirez le clip comme indiqué.

<Côté gauche>

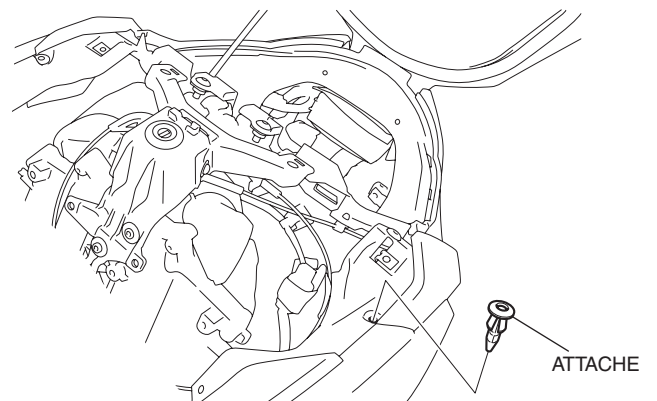

5. Déposez le panneau latéral gauche comme indiqué.

<Côté gauche>

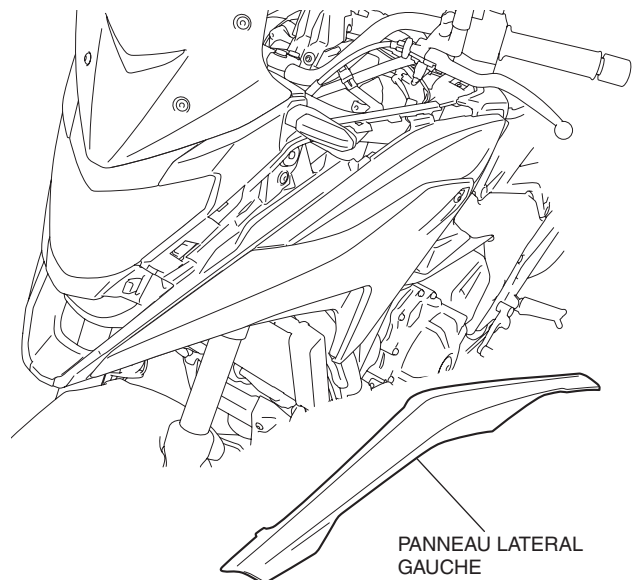

6. Déposez le capot central gauche comme indiqué.

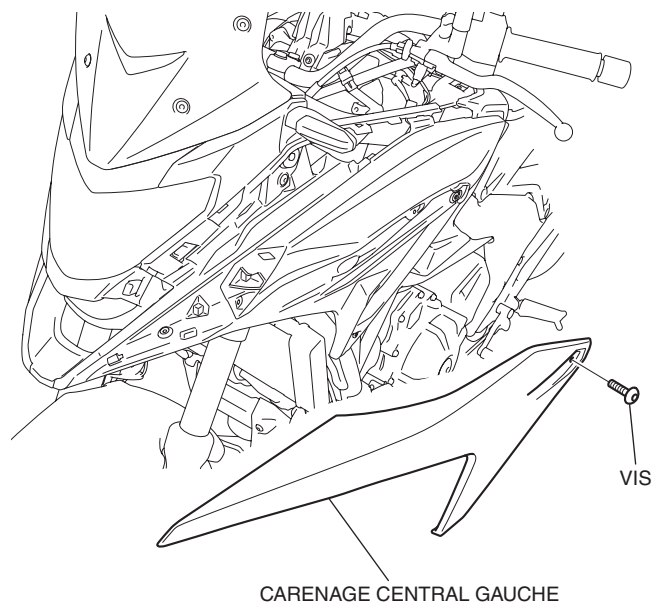

7. Déposez le carénage latéral avant gauche comme indiqué.

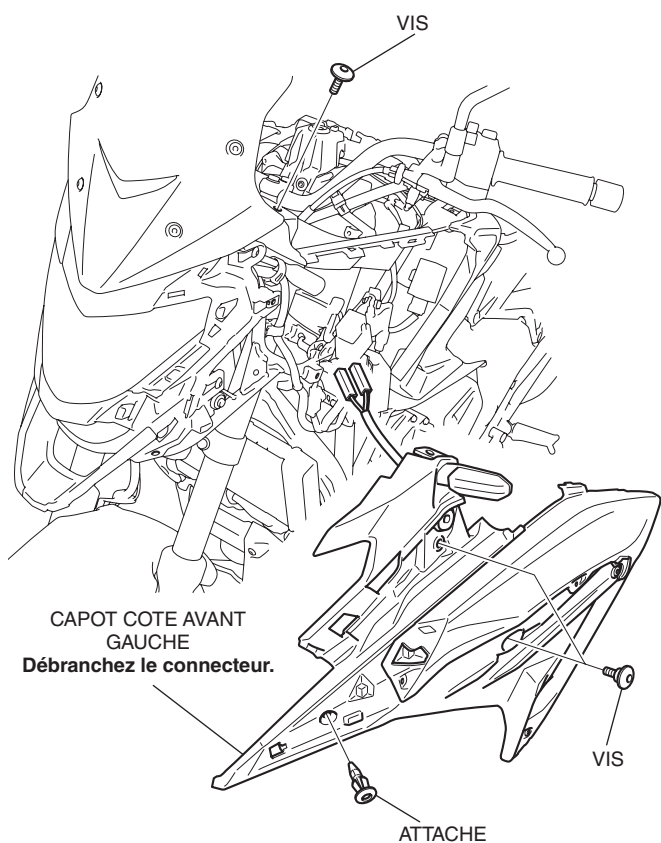

8. Déposez la protection latérale gauche comme indiqué.
<Côté gauche>

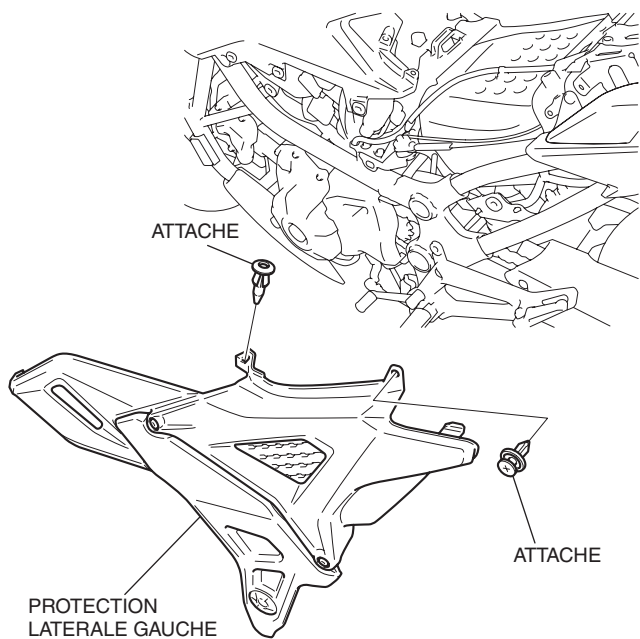

9. Déposez le déflecteur gauche comme illustré.

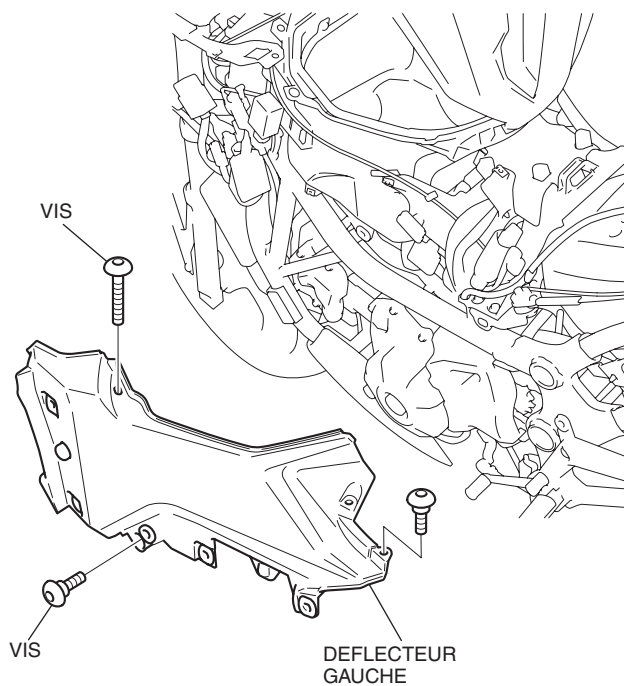

10. Déposez le cache de la manière indiquée.
<Côté gauche>

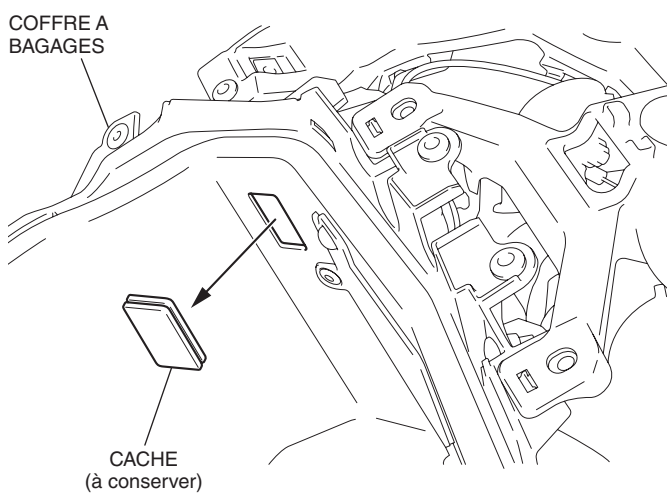

11. Montez le caoutchouc de la manière indiquée.

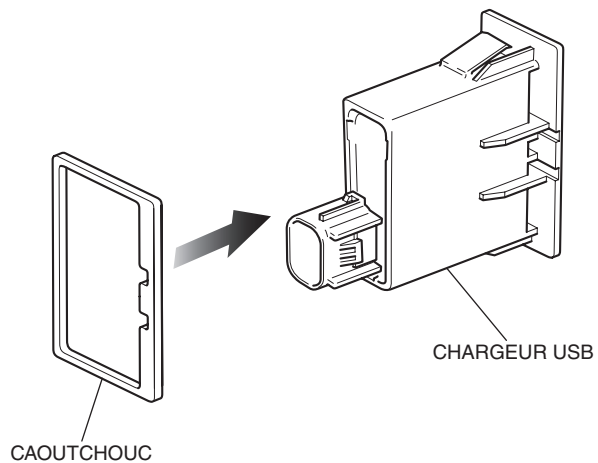

12. Installez le chargeur USB comme indiqué.

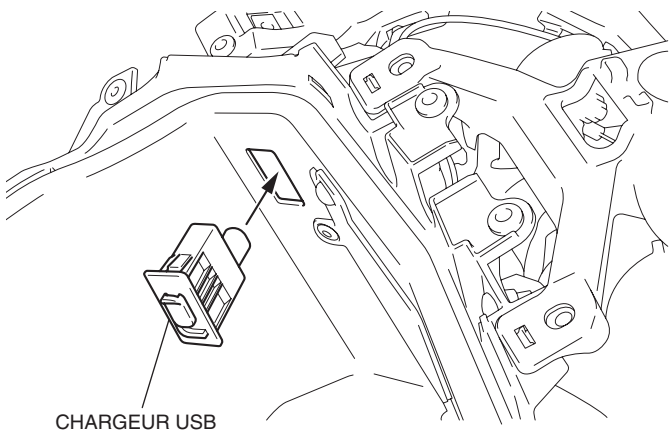

13. Déposez le serre-fils de la manière indiquée.

- Exécutez cette étape sur la moto équipée du feu antibrouillard avant à LED.

<Côté gauche>

FAISCEAU SECONDAIRE DU FEU ANTIBROUILLARD

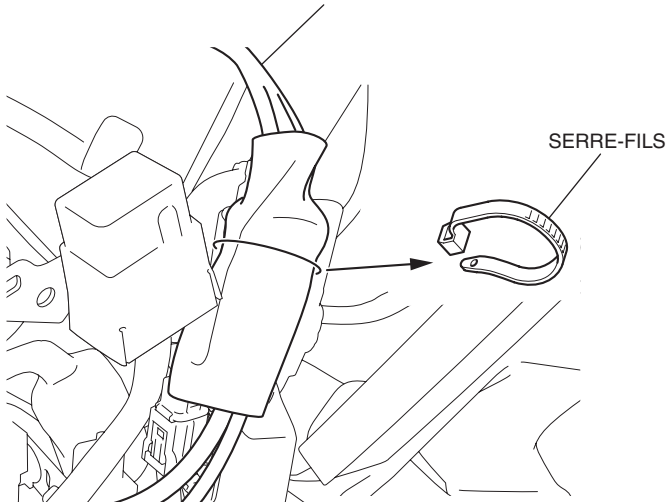

14. Retirez le connecteur de la manière indiquée.

<Côté gauche>

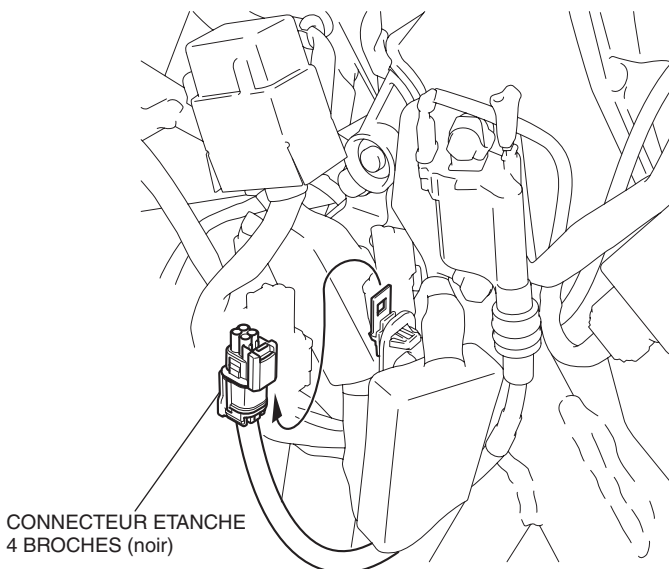

15. Retirez le connecteur factice comme indiqué.

CONNECTEUR ETANCHE FACTICE A 4 BROCHES (noir ; à conserver)

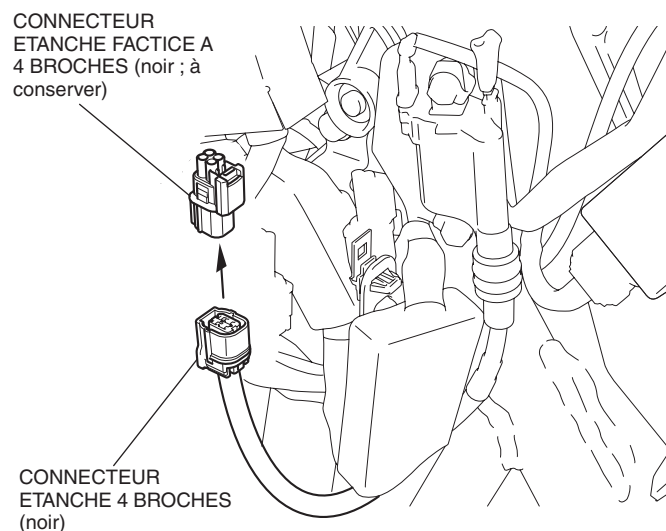

Moto équipée du feu antibrouillard avant à LED

FAISCEAU SECONDAIRE DU FEU ANTIBROUILLARD

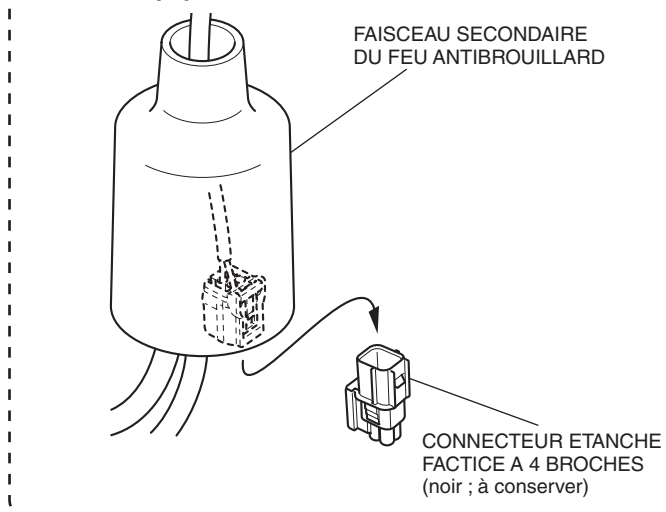

16. Branchez le sous-faisceau USB comme illustré.

<Côté gauche>

SOUS-FAISCEAU USB

CHARGEUR USB

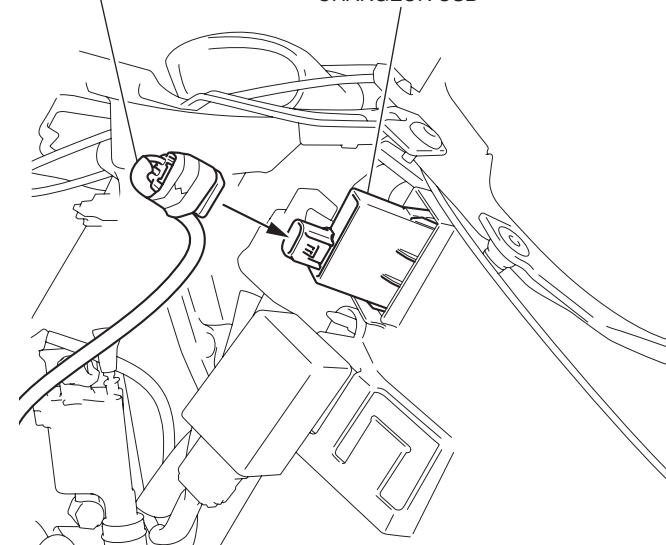

17. Acheminez et branchez le sous-faisceau USB comme indiqué.

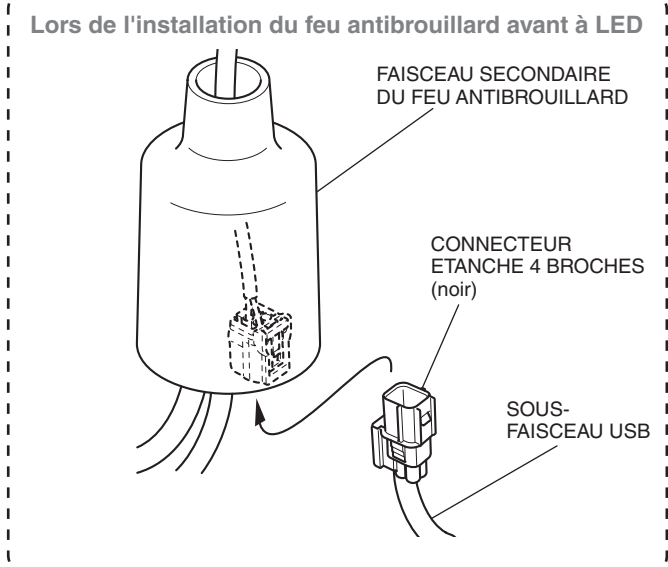
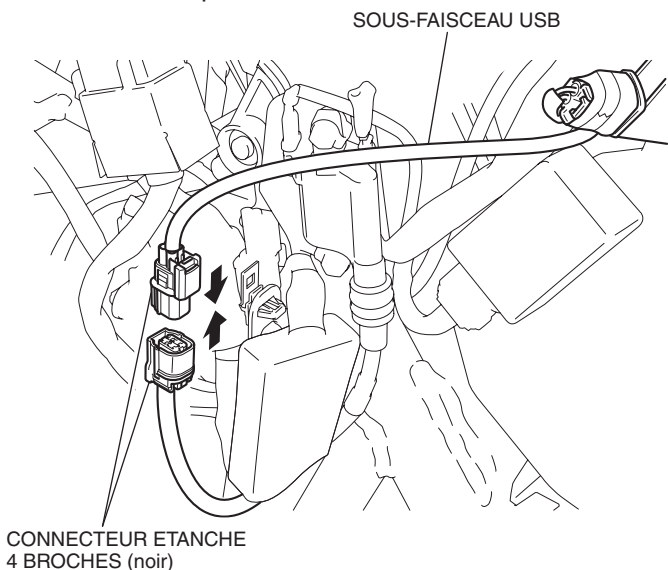

18. Fixez le sous-faisceau USB comme indiqué.

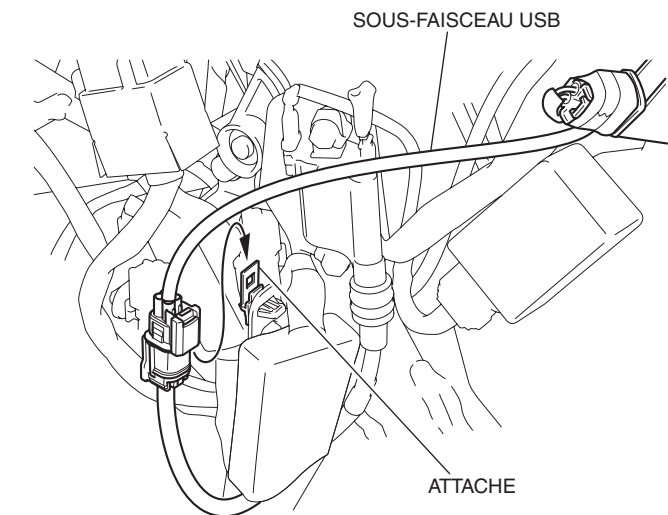

19. Fixez le sous-faisceau USB avec le serre-fils, comme indiqué.

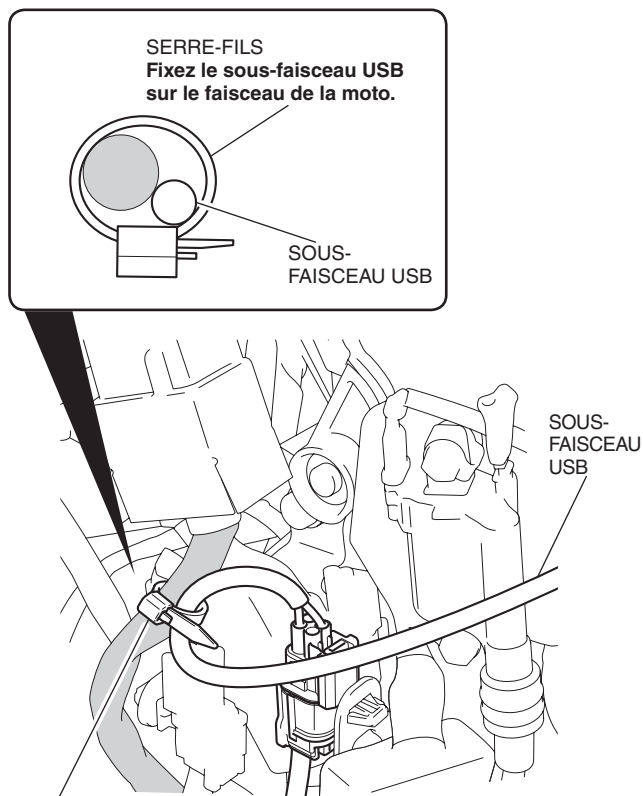

SERRE-FILS
Fixez le sous-
faisceau USB sur le
faisceau de la moto.

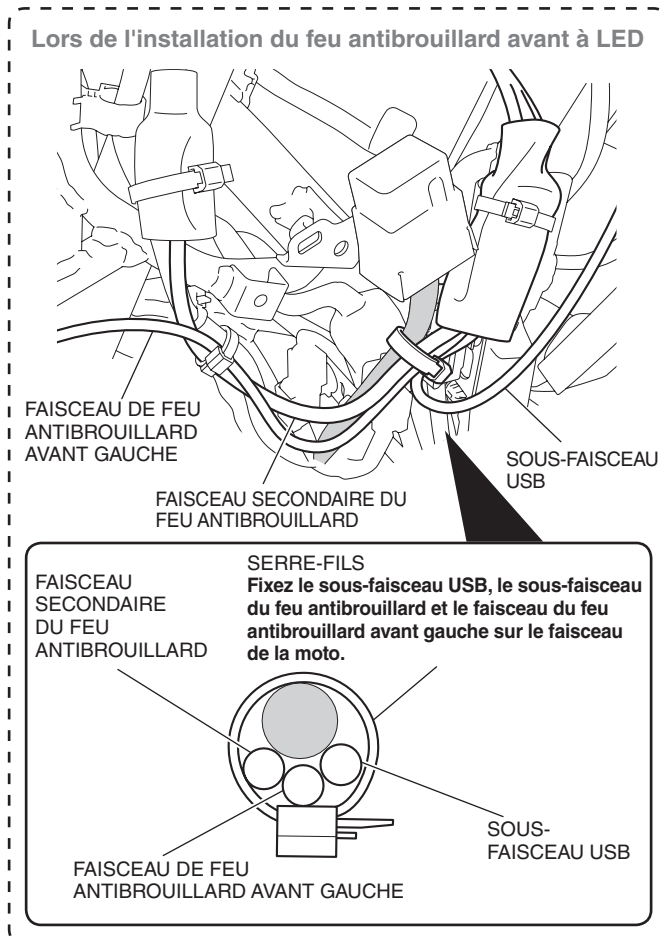

20. Installez les différentes pièces de la moto dans l'ordre inverse de leur dépose.
 - **Assurez-vous que les faisceaux ne sont ni coincés, ni trop tendus.**
21. Vérifiez le bon fonctionnement du chargeur USB, du phare et des autres feux.